

MENUISERIE MIXTE BOIS/ALUMINIUM OUVRANT TRADITIONNEL À RECouvreMENT ET CRÉMONE ENCASTRÉE

La menuiserie Mixte de Boizéal Menuiserie a su conserver le niveau haut de gamme, à l'origine de cette offre produit, sur le marché de la porte et fenêtre bois-aluminium.

Mixant les lignes sobres et lisses de l'aluminium allié au caractère et chaleur du bois. Performances inégalables !

Finesse et sobriété

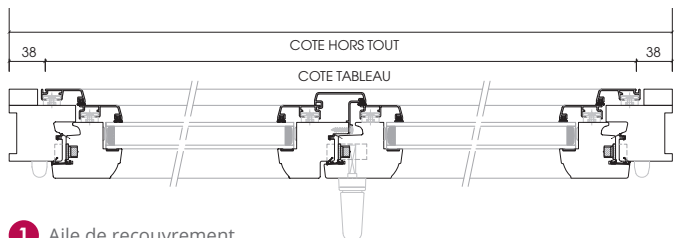
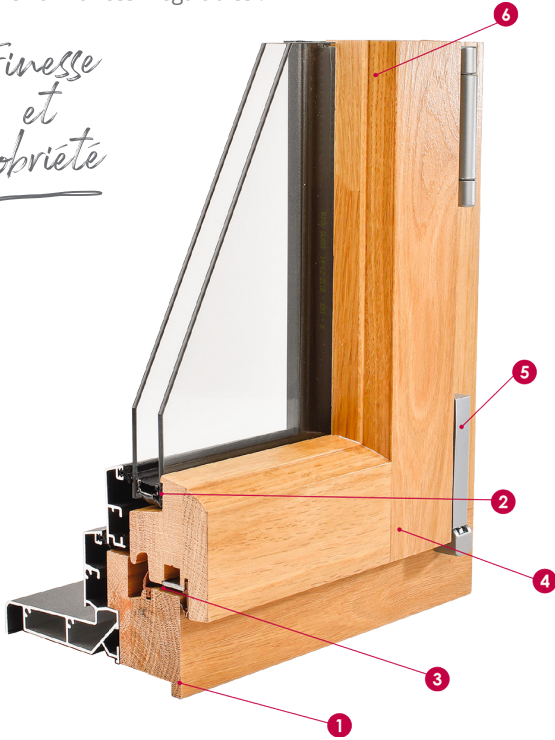

- 1 Aile de recouvrement.
- 2 Joint d'étanchéité du vitrage côté intérieur invisible.
- 3 Jeu de fonctionnement de 4 mm entre l'ouvrant et le dormant.
- 4 Assemblage du dormant et de l'ouvrant réalisé en contre-profilage tourillonné collé.
- 5 Paumelles pivots réglages tri-directionnelles avec caches contemporains (ferrages par fiches en option).
- 6 Moulure intérieure sur le bois sobre et affinée. (Profil intérieur avec feuillure à verre de 28 mm ou pente sans moulure lors de vitrage d'épaisseur 33,5 mm/35 mm et 44 mm)

TYPE DE POSE

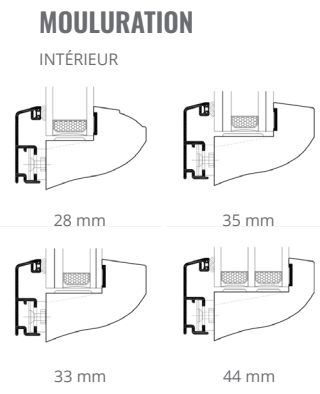
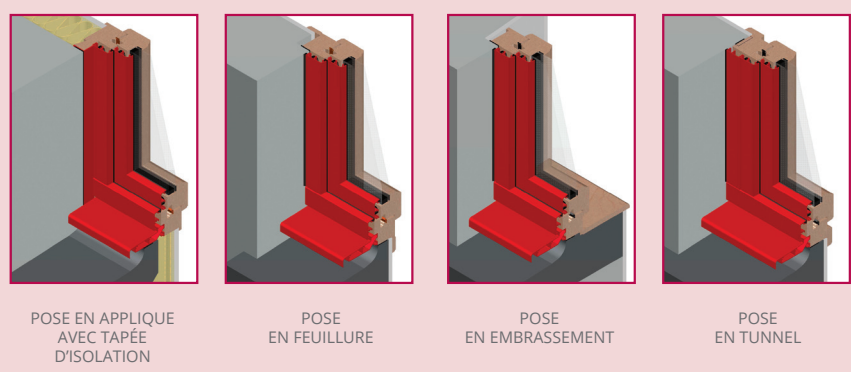

SOUBASSEMENT

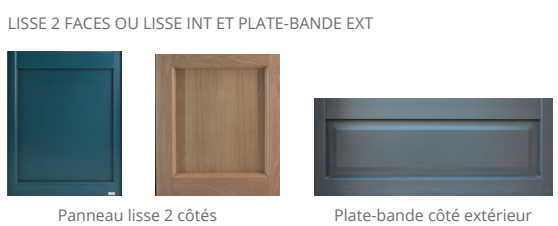

CACHES PAUMELLES



BATTEMENTS



PETITS BOIS

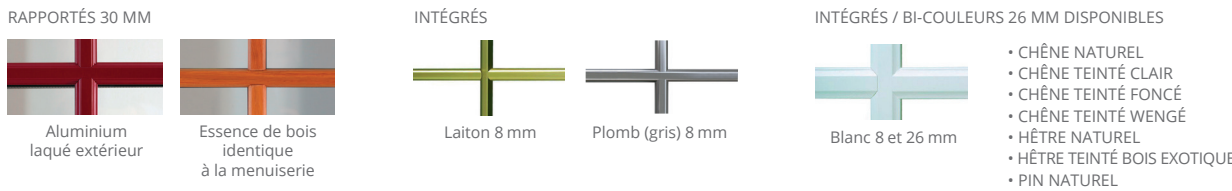

COULISSANT

LEVANT COULISSANT



1 vtl couissant
1 fixe



couissant 2 vtx



2 vtx couissant opposition
et 2 fixes latéraux



1 vtl couissant
à galandage

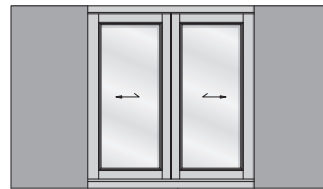

2 vtx couissant opposition
à galandage

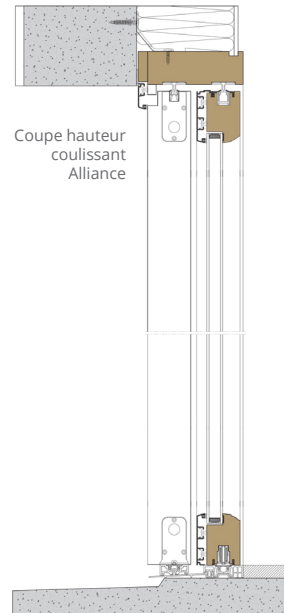

POIGNÉES

POIGNÉES DE PORTE TRADILLIANCE - NEW YORK



POIGNÉES FENÊTRE ET PORTE-FENÊTRE NEW YORK



Pour couissant
avec coquille
extérieur



Standard À clef Laiton

HAMBOURG



- Gris
- Blanc 9016
- Noir 9005



- Gris
- Blanc 9016
- Noir 9005

SecuForte®

POIGNÉES DE PORTE PMR

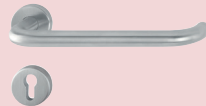

Poignée NEW YORK
Gris inox F9
en standard ou
laiton en option

BARILLETS EUROPÉENS



Cylindre standard
PZ 88

ESSENCES DE BOIS ET FINITIONS

CHÊNE



Naturel Blanchi Clair Moyen Foncé Wengue

HÊTRE



Naturel Exotique rouge Naturel Blanchi Finition blanc 9016 (sur hêtre ou pin) Impression blanc 1 couche (sur hêtre ou pin)

NUANCIER STANDARD

FENÊTRES ET PORTES D'ENTRÉE
24 COLORIS

SATINÉ



Blanc 9016 Blanc 9010 Beige 1015 Rouge 3004 Bleu 5003 Bleu 5007

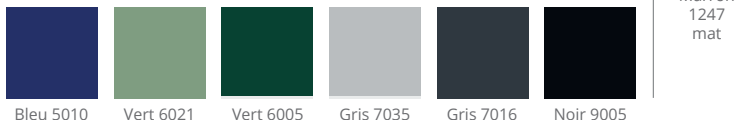

Bleu 5010 Vert 6021 Vert 6005 Gris 7035 Gris 7016 Noir 9005

SABLÉ



Blanc 9016 Beige 1015 Rouge 2100 Bleu 2700 Gris 7016 Vert 2300 Vert 2500



Gris taupe 7030 Gris 2150 Gris 2900 Noir 2100

CLASSEMENT ET PERFORMANCES

ESTHETIQUE	ÉVOLIA
TYPE DE MENUISERIES	Fenêtre 1, 2, 3 et 4 vantaux ouvrant à la française avec ou sans oscillo-battant
FORMES PROFILS ALUMINIUM	Pente sur ouvrant et dormant
PERFORMANCES	
CLASSEMENT AEV	A*3 - E*6B - V*C3
PERFORMANCE THERMIQUE	Uw = 1,30 W/m².K
PERFORMANCE ACOUSTIQUE	RA, tr = 30 dB
SÉCURITÉ	Poignée Secustik + crémone multipoints galets
CARACTÉRISTIQUES TECHNIQUES	
ÉPAISSEUR DORMANT/OUVRANT	60 et 80 / 78
CONCEPTION BOIS/ALUMINIUM	Contre-profilage et tourillons /coupe d'onglet
DORMANTS NEUF/RÉNOVATION	60-80-104-124-144-164 / ailes de 30 ou 50
FERRAGES	Paumelles pivots option Fiches Ø13 et Ø13 réglables Fiches Ø14 réglables sur portes de service
SEUIL ALUMINIUM/APPUI	Appui tubulaire aluminium
ÉTANCHÉITÉ	3 joints sur dormant
VITRAGE STANDARD (+UG) FEA WARM EDGE	4-20-4 (Ug = 1,1)
ÉPAISSEURS DE VITRAGES POSSIBLES	Feuillures 28-33-35-44
LABELS	